

הוראות תפעול עבור מרכזיות אנלוגיות KX-T30830/61610

טלפון נייד: 054-6754764 טלפון: 077-5141312 פקס: 077-3398282 דוא"ל: ymod@inter.net.il

www.yodcom.co.il

הוראות הפעלה

Panasonic

MODEL NO. **KX-T30830**

EASA-PHONE

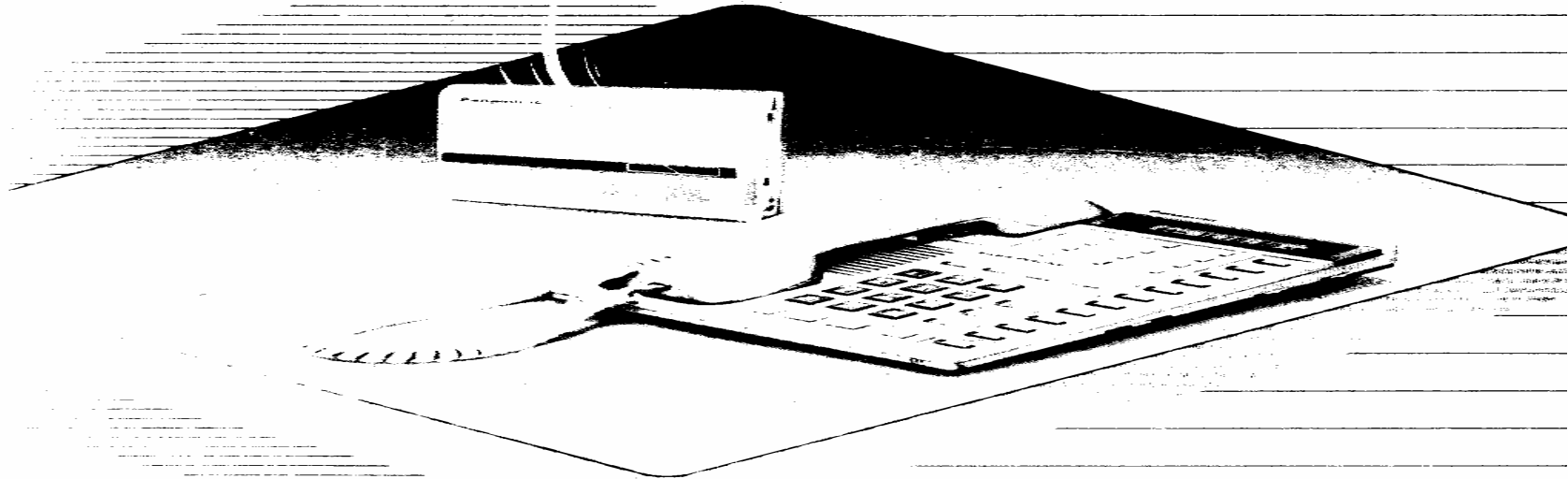

כיצד להתקשר בכוני חוץ

שימוש בשיפופרת.



הרם שיפופרת לחץ על קו חוץ המתן לצליל קו חייג מספר בסיום השיחה נתק

שימוש בדיבורית.

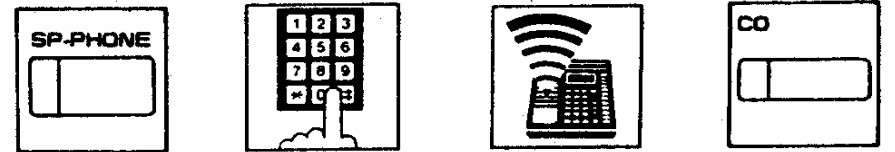

לחץ על קו חוץ המתן לצליל קו חייג מספר לחץ SP-PHONE בסיום השיחה

הערה : לבחירת קו מסויים לחץ על (1-3) CO. יש אפשרות ללחוץ קודם SP-PHONE + חיוג "9", יתקבל CO הראשון שפנוי לפי הסדר.

- חיוג "81" לקבלת CO1
- חיוג "82" לקבלת CO2
- חיוג "83" לקבלת CO3

קו חוץ (CO) הדולק בצבע אדום נמצא בשימוש שלוחה אחרת.
קו חוץ הדולק בצבע ירוק נמצא בשימושך.

חיוג ישיב (מ-12 זכרונות)

באפשרותך לתכנת 12 מספרים לחיוג מהיר בלחיצת כפתור אחת!

כיצד לתכנת?

1. וודא שהשיפופרת מונחת ונורית SP-PHONE אינה דולקת.
2. הסט מתג MEMORY למצב PROGRAM (שנמצא מאחורנית) בלפון ה"חכם".

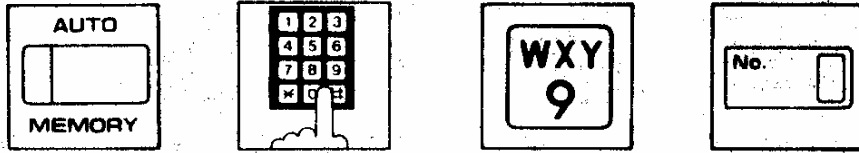

לחץ על "MEMORY" חייג את מספר המנוי חייג "9" לחץ על לחצן (1...12)

* * * באפשרותך להתחכם ובמקום "9" לחייג 81...83 ואז הכחצן המתאים יחייג דק על קו הספיציפי.

באם טעית בזמן התכנות....

לחץ "TRANSPER" לאיפוס ותכנת שנית לפי האירוסים.

*** בגמר תיכנות 12 הלחצנים החזר מתג MEMORY ל- SET ***

חיוג מלחצני (12 הזכרונות)







לחץ על לחצן (1...12) לחץ CO פנוי

אם תפוס.... ה"נודניק" יופעל !

חנייה על שלוחה



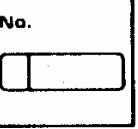

מה זה? אם התקשרת לשלוחה מסויימת וקיבלת "תפוס" אתה "חונה עליה" ומיד כאשר מתפנת השלוחה, תקבל צלצול ותוכל לבצע את השיחה הרצויה.

כיצד זה פועל? הרם את הטלפון או לחץ על SP-PHONE

				
הנח טלפון או לחץ על SP-PHONE	ישמעו 2 ביפים	חייג "6"	ישמע צליל תפוס	לחץ על לחצן שלוחה

חנייה על קו חוץ (CO)

מה זה? אם בקשת קו חיצוני וקיבלת צליל תפוס תוכל לחנות על הקו, ומיד עם שחרור הקו תקבל צלצול ותוכל לחייג.

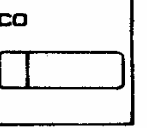
				
הנח טלפון או לחץ על SP-PHONE	ישמעו 2 ביפים	חייג "6"	ישמע תפוס	לחץ על לחצן CO

הפעלת (HOLD) המתן

אם הנך נמצא בשיחת פנים או חוץ וברצונך לבצע שיחה נוספת יש באפשרותך ל"הכניס" את השיחה הראשונה למצב "המתן"

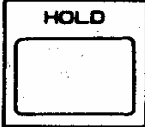
	
צליל אישור 2 ביפים נשמעים	לחץ על "HOLD"

לאחר פעולה זו :-

נורית CO תהבהב בירוק בקצב איטי - קו חוץ הוכנס להמתנה.
נורית ICM תהבהב בירוק בקצב איטי - שלוחה פנימית בהמתנה.

ובשאר השלוחות החכמות :-

נורית CO תהבהב באדום בקצב איטי - קו חוץ הוכנס להמתנה.
נורית ICM תהבהב באדום בקצב איטי - שלוחה פנימית בהמתנה.

כדי לחזור לשיחה הממתינה :-

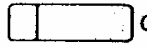
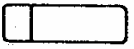
CO	or	ICM
		

לחץ CO או ICM
המהבהב בירוק
בקצב איטי

הערה:

ניתן למעשה מכל שלוחה במערכת למשוך את השיחה במצב "המתן" ע"י לחיצה על המהבהב באדום בקצב איטי.

סוויכת רקע

מוזיקת רקע ממקור חוץ כמו רדיו וכדומה, ניתן לשמוע במלפונים החכמים בעלי המקור פנימי.



PRS 7	JKL 5	1	#
----------	----------	---	---

חייג 7511

לחץ על
SP-PHONE



האזנה
נעימה

לחץ על
SP-PHONE

ביטול מוזיקת רקע



PRS 7	JKL 5	OPER 0	#
----------	----------	-----------	---

חייג 7500

לחץ על
SP-PHONE

חיוג מספר אחרון

ניתן לחייג בלחיצה אחת את המספר האחרון שחייג במלפון



הרם טפופרת או
לחץ SP-PHONE

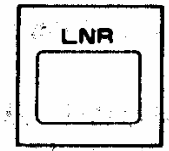

לחץ "LNR"

איכסון זמני (זמנית)

באם חייגת למנוי ולא היתה חשובה, ניתן ע"י לחיצה על כפתור לאכסן את המספר בחא זיכרון זמני. המספר עומד לרשותך בכל עת גם לאחר זמן רב. איכסון סיפר חדש מוחק את הקודם.

לאיכסון

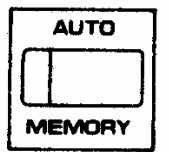

לחץ על
"AUTO"

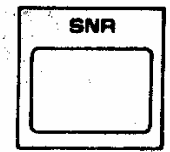

לחץ על
"SNR"

לחיוג



הרם טפופרת
או לחץ על
SP-PHONE



לחץ על
"SNR"

מערכת פנסוניק XZ-230810 מכילה מאגר זכרון של מאה מספרים אותם ניתן לחייג גם משלוחה רגילה בשיטת חיוג טונים.

חיכנות המרכזיה. (על ידי השלוחה הראשית מס' 11)

1. העבר מתג מ-SET ל-PROGRAM (במרכזיה)
2. בטלפון ה"חכם" (שלוחה 11) יופיע על הצג: ENTER PGM CODE.
3. חייג ב"חכם" "01" על הצג יופיע: SPEED CALLING.
4. לחץ על SP-PHONE על הצג יופיע: ENTER SPEED CODE.
5. לחץ שוב "-" על הצג יופיע: 00:NOT STORED.
6. חייג 9, לחץ SNR, חייג את מספר הטלפון הרצוי - לחץ AUTO MEMORY.
7. לעבור לתא זכרון הבא, לחץ SP-PHONE ו... חזור על טעיף 6.
8. אם טעית ויש צורך לחזור אחורה, לחץ CLR.
9. אם טעית וברצונך להתקדם, לחץ SP-PHONE.
10. בסיום לחץ H O L D על הצג יופיע, ENTER PGM CODE ואח"כ העבר מתג SYSTEM במרכזיה למצב SET.

ע כ נ ו ג א ח ר י



הנח טלפון
או לחץ על
SP-PHONE

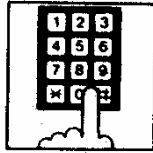

חייג מס'
השלוחה
אליה יעברו
השיחות

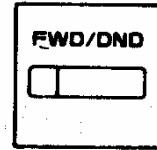

לחץ על
FWD/DND



הרם טלפון
או לחץ על
SP-PHONE

* נורית PWD תהבהב בקצב איטי.

ב י ט ו ל "ע כ נ ו ג א ח ר י"



הנח טלפון
או לחץ על
SP-PHONE

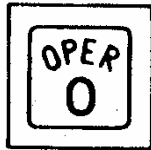

חייג "0"

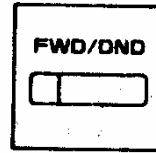

לחץ על
FWD/DND



הרם טלפון
או לחץ על
SP-PHONE

* נורית PWD תפסיק להבהב

ח י כ נ ו ח ה ס פ ר י ה .

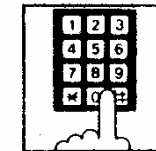

חייג את
הקוד (00...99)

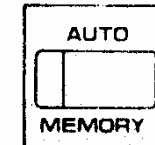

לחץ
"AUTO"

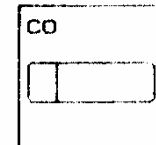

לחץ על
CO פנוי

שיחה ממתינה

אתה מקבל תוך כדי שיחתך הטלפונית צליל המודיע על שיחה נוספת הממתינה לך. (יש לתכנת תכונה זאת מראש במרכזיה) צליל ההודעה (3 ביפים) חוזר על עצמו בפרק זמן הניתן לתיכנות.

כיצד להפעיל איתות על מנת להודיע לשלוחה תפוסה על שיחה ממתינה? הרם השפופרת או לחץ על SP-PHONE.

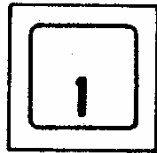

חייג "1" המתן למענה



ישמע תפוס

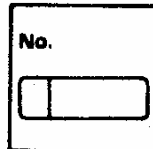

לחץ על לחצן שלוחה

כיצד לפעול בהישמע איתות שיחה ממתינה? כמובן, שמצב זה יכול להיווצר רק כאשר הנך משוחח בטלפון!!! (קבלת השיחה הממתינה תנתק את השיחה הנוכחית).



דבר עם שיחה ממתינה

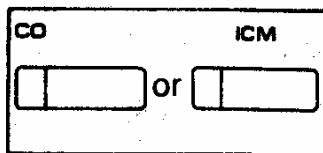

לחץ CO או ICM אשר מהבהב מהר



נשמע איתות שיחה ממתינה

לא להפריע



הנח שפופרת או לחץ על SP-PHONE



חייג "10"

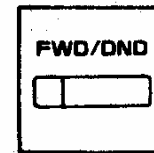

לחץ על FWD/DND



הרם שפופרת או לחץ על SP-PHONE

* נורית DND דולקת באופן קבוע.

גיטונ "לא להפריע"



הנח שפופרת או לחץ על SP-PHONE



חייג "0"

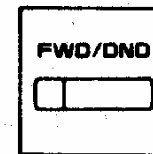

לחץ על FWD/DND



הרם שפופרת או לחץ על SP-PHONE



* נורית DND אינה דולקת !

שרות לילה



שרות לילה מחזינה בעת התקנת המערכת.
מטרת השרות היא, לכתב קווי חוץ בשעות הלילה למשימות שונות ומגוונות.

לדוגמא: העברת קו חוץ בלילה להפעלת מזכירה אלקטרונית השרות יופעל אוטומטית בשעות אשר הוגדרו בתוכנה.

ניתן לאלץ את הפעלת שרות הלילה באופן ידני משלוחה מס' 11 בלבד.

	<table border="1"> <tr> <td>PRS 7</td> <td>TUV 8</td> <td>ABC 2</td> <td>#</td> </tr> </table>	PRS 7	TUV 8	ABC 2	#	
PRS 7	TUV 8	ABC 2	#			
הנח שפופרת או לחץ על SP-PHONE	חייג 7 8 2 #	הרם שפופרת או לחץ על SP-PHONE				

ביטול שרות לילה ידני

	<table border="1"> <tr> <td>PRS 7</td> <td>TUV 8</td> <td>1</td> <td>#</td> </tr> </table>	PRS 7	TUV 8	1	#	
PRS 7	TUV 8	1	#			
הנח שפופרת או לחץ על SP-PHONE	חייג 7 8 1 #	הרם שפופרת או לחץ על SP-PHONE				

קבלת השיחה הממתינה ושמירת השיחה הראשונה בהמתן "HOLD"

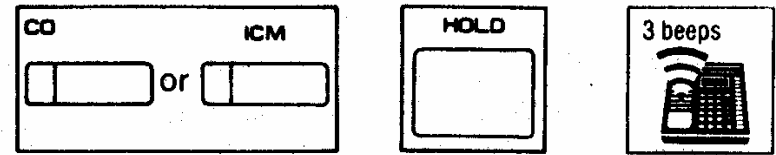

לחץ CO או ICM
אשר מהנהג מהר

לחץ
"HOLD"

נשמע איתות
שיחה ממתינה

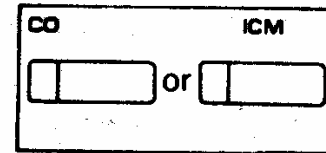

לחץ CO או ICM לסיום
שיחה שניה, וחזרה
לשיחה הראשונה.

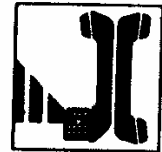

דבר עם שיחה
ממתינה.
(שיחה ראשונה
נמצאת ב-HOLD)

שיחת ועידה

שיחת ועידה מאפשרת לשלוש אנשים לדבר ביחד.
חייג אל המשתתף הראשון. הסבר לו כי הנך מבצע שיחת ועידה.



לחץ על
"CONF"
שיחת ועידה
מבוצעת

דבר עם
המשתתף
השני

חייג אל
המשתתף
השני

לחץ על
"CONF"
המשתתף ה-1
עוד למצב
"HOLD"

קבלת שיחות

ישנם שלושה סוגי צלצול לשיחה נכנסת:

1. שיחה מקו חוץ - צלצול ארוך שחוזר על עצמו.
2. שיחה משלוחה פנימית - שני צלצולים שחוזרים על עצמם.
3. קריאה מיחידת דלת - שלשה צלצולים שחוזרים על עצמם.

מענה לשיחה מקו חוץ או משלוחה פנימית:



לחץ על SP-PHONE לשימוש בדיבורית

או



הרם שפופרת ודבר.

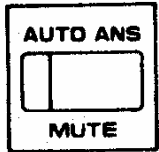

לחץ "AUTO-ANS"

מענה אוטומטי לשיחה פנימית:
 בטלפון החכם קיימת תכונה המאפשרת מענה לצלצול משלוחה פנימית בצורה אוטומטית. תכונה זו משחררת את העונה מלכווץ על לחצן כל שהוא ולהמשיך בעבודתו השוטפת.

** ביטול התכונה מאפשר ע"י לחיצה נוספת.

העברת שיחה (משלוחה אחת לשלוחה אחרת)

לאחר הודעה לשלוחה



הנח שפופרת



המתן להסכמת השלוחה לקבלת השיחה

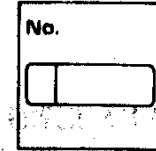

לחץ שלוחה פנימית



לחץ "TRANSFER"

העברת שיחה ישיר לשלוחה



הנח שפופרת השיחה עברה

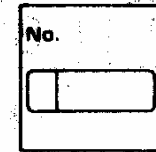

לחץ שלוחה פנימית



לחץ "TRANSFER"

אם השלוחה שאליה הועברה השיחה לא ענתה בתוך 30 שניות, השיחה תחזור אליך (מכשיר הטלפון שלך יצלצל).

במקרה של שיחת חוץ

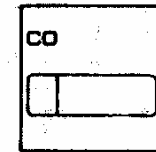

לחץ על "CO"

במקרה של שיחה פנימית

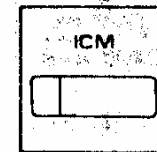

לחץ על "ICM"

כריזה לכל השלוחות (חכמות בלבד)

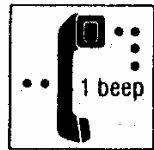

צליק אישור
"ניפ" אחד
ישמע

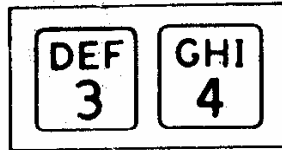

חייג "34"



הרם טפופרת
או לחץ על
SP-PHONE



כריזה תשמע
בכל השלוחות
החכמות בעלות
רמקול



המתן לחשובה
ודבר



הכרז
הודעה

תשובה לכריזה

האדם המבוקש יכול לענות מכל שלוחה במערכת.



דבר

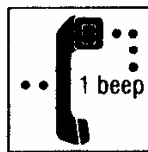

צליק אישור
"ניפ" אחד
ישמע

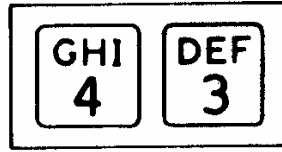

חייג "43"



הרם טפופרת
או לחץ על
SP-PHONE

מה זה? תכונה זו מאפשרת "חטיפה" שיחה נכנסת לשלוחה שאינה מאויישת או עסוקה.

1. חטיפה כללית - מאפשרת ללקט שיחות נכנסות מכל שלוחה במערכת.

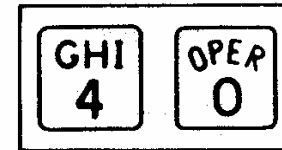

חייג "40"



הרם טפופרת או
לחץ SP-PHONE

2. חטיפה ישירה - מאפשרת ללקט שיחות נכנסות משלוחה מוגדרת.

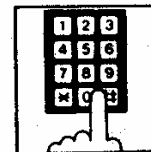

חייג את מס' השלוחה המצמצמת.



חייג "4"



הרם טפופרת או
לחץ SP-PHONE

מ ע ב ר מ ה י ר (לשיטת חיוג טונים) (PULSE/TONE)

לבעלי מזכירות אלקטרוניות איכותיות, יש אפשרות בעזרת
שלט רחוק לקבל את ההודעות שנקלטו במכשיר.
במקום להשחמט בשלט, ניתן לנצל את המעבר המהיר לטונים
ולאותת ישירות מהמלפון אל המזכירה האלקטרונית.

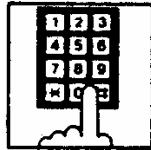

חייג את
הקוד

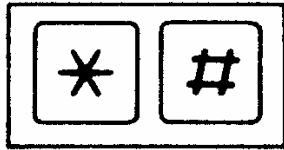

חייג *
למעבר לטונים

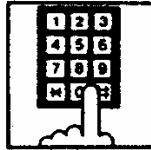

חייג את
מס' המלפון

ב י ו ו ה ש ע ו נ

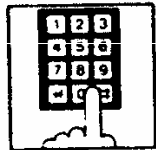

הכנס
דקות
(00...59)

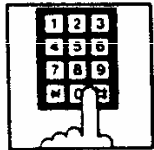

הכנס
שעה
(01...12)

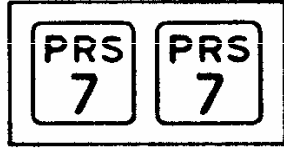

חייג "77"



הרם שפופרת
או לחץ על
SP-PHONE

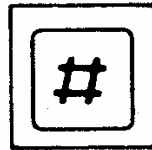

חייג "0"

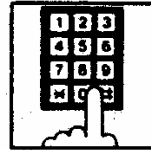

חייג
"0" או "1"

(עד 12 בצהריים)
(אחרי 12 בצהריים)

"0" = AM
"1" = PM

נ ע י ל ת ש ל ו ח ה ח ל מ ה

הנעילה משביחה לחלוטין את המלפון.



הנח שפופרת

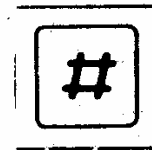

חייג "0"
האזן ל-
2 ביפים

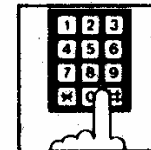

חייג קוד
4 ספרות



חייג "6"



הרם שפופרת

* אל תשכח את הקוד בן ה-4 ספרות !!

לשחרור ש ל ו ח ה ח ל מ ה :-
* בצע את אותן הפעולות של הנעילה.

נ ע י ל ת ש ל ו ח ה ר ג י ל ה



הנח שפופרת



חייג "0"
האזן ל-
2 ביפים

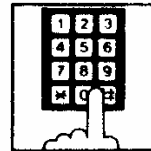

חייג קוד
4 ספרות



חייג "6"



הרם שפופרת

* אל תשכח את הקוד בן ה-4 ספרות !!

לשחרור ש ל ו ח ה ר ג י ל ה :-
* בצע את אותן הפעולות של הנעילה.

חיוג (798) יאפט את הפקודות הקודמות של התכונות:

- * עקוב אחרי
- * נא לא להפריע
- * מוזיקת רקע

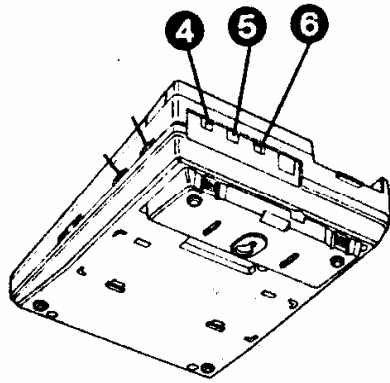

DIALING
MODE

4. מתג ברירת שיחת חיוג
(PULSE/TONE)



POWER
FAILURE

5. מתג העברה לשימוש במקרה
של הפסקת חשמל העבר ל-00.
יש להחזיר למצב OFF מיד
עם חידוש אספקת חשמל.

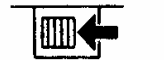

MEMORY

6. מתג להפעלת תיכנות
(12 הזכרונות).



הנח טפופרת

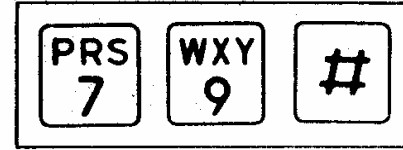

חייג 798



הרם טפופרת
או לחץ על
SP-PHONE

כיצד ה"נודניק" מופעל?

אם המנוי אליו חייגת תפוס, טלפון ה"חכם" מדגם KX-230830 יזהה זאת בעצמו ויפעל כך:

* לאחר 5-6 פעימות "תפוס" נורת SP-PHONE חכנה, תצוגת המכשיר תעלה למסך כ-8 שניות (בהן המכשיר "מתין")
לאחר זמן הנקוב המכשיר יחייג שוב את המספר הרצוי.

* ביטול פעולת הנודניק: המתן להדלקת נורית SP-PHONE ולחץ על לחצן SP-PHONE.